

## BESTÄLLNINGСУNDERLAG

# Krabat Jockey Lite arbetsstol med sadelsits

Utprovningsdatum:	
Plats:	
Hjälpmiddelskonsulent:	
Förskrivare:	
Brukare:	
Made for Movement representant:	
Övrigt:	

## Produktfakta

**Max brukarvikt**  
80 kg / 80 kg / 100 kg

**Ålder**  
ca. 2-6 år / 6-14 år / 14-Vuxen

**Storlekar**  
1, 2 och 3

**Grundmodell innehåller:** Underrede manuell, svängbar fotplatta, sits med klädsel

**Tillval:** Rygg samt tillbehör

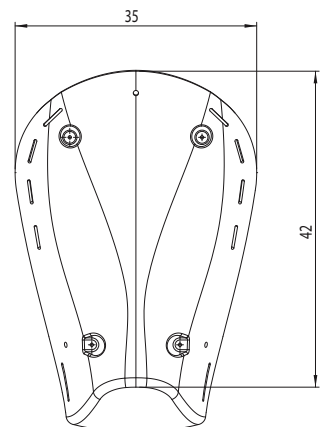
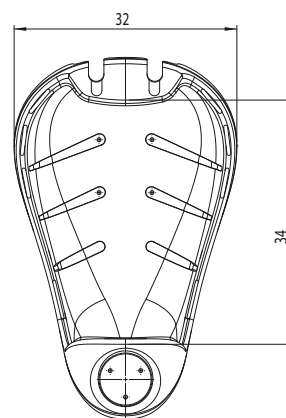
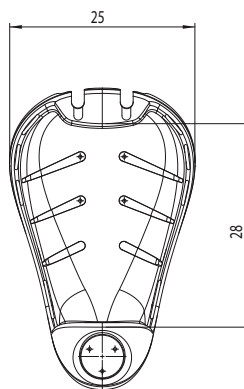

Artikelnummer	Produkt
300-4004	Jockey Lite, stl 1, exkl ryggstöd, röd sitsklädsel
300-4002	Jockey Lite, stl 2, exkl ryggstöd, svart sitsklädsel
300-4009	Jockey Lite, stl 3, exkl ryggstöd, svart sitsklädsel

**Antal**

## Välj ryggstöd

### STANDARD

Artikelnummer	Produkt	Antal
900-1134	Ryggstöd standard, stl 1, exkl klädsel	<input type="text"/>
900-1135	Ryggstöd standard, stl 2, exkl klädsel	<input type="text"/>
900-1136	Ryggstöd standard, stl 3, exkl klädsel (stl 2 med förhöjt stag)	<input type="text"/>

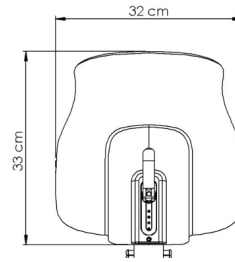
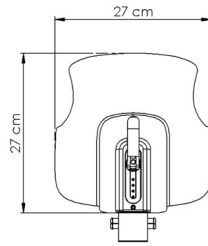

### LÅG

Artikelnummer	Produkt	Antal
900-1162	Ryggstöd låg, stl 1, exkl klädsel	<input type="text"/>
900-1161	Ryggstöd låg, stl 2, exkl klädsel	<input type="text"/>
900-1112	Ryggstöd låg, stl 3, exkl klädsel (stl 2 med förhöjt stag)	<input type="text"/>

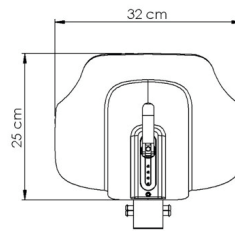
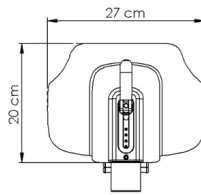

## Välj klädsel till ryggstöd

Artikelnummer	Produkt	Antal
900-1186	Klädsel rygg, standard, stl 1, röd	<input type="text"/>
900-1182	Klädsel rygg, standard, stl 1, svart	<input type="text"/>
900-1176	Klädsel rygg, standard, stl 2 och 3, svart	<input type="text"/>
900-1168	Klädsel rygg, låg, stl 1, svart	<input type="text"/>
900-1166	Klädsel rygg, låg, stl 1, röd	<input type="text"/>
900-1173	Klädsel rygg, låg, stl 2 och 3, svart	<input type="text"/>

## Välj tillbehör



900-1069



900-1174 / 900-1175 / 900-1370

Artikelnummer	Produkt	Antal
900-1069	Bäcken-/bålstöd till standardrygg och låg rygg, styck, h 14 cm	<input type="text"/>
900-1174	Höftbälte medium	<input type="text"/>
900-1175	Höftbälte large	<input type="text"/>
900-1370	Höftbälte X-large	<input type="text"/>

## Välj benstöd/fotplattor



900-1333



900-1067

Artikelnummer	Produkt
900-1333	Fotplatta 360°
900-1067	Glidfot, styck

Antal

## Välj tillbehör till sits



900-1153/900-1151



900-1143



900-1144/900-1145/  
900-3334



900-3337/900-3336/  
900-3335

Artikelnummer	Produkt	Antal
900-1153	Geldyna till sits, stl 1	
900-1151	Geldyna till sits, stl 2	
900-1143	Abduktionsrem/lårstropp, neopren	
900-1144	Tryckavlastande dyna T-foam inkl. klädsel, stl 1	
900-1145	Tryckavlastande dyna T-foam inkl. klädsel, stl 2	
900-3334	Tryckavlastande dyna T-foam inkl. klädsel, stl 3 (reservdel, ingår i huvudprodukt stl 3)	
900-3337	Tryckavlastande dyna Supracor inkl. klädsel, stl 1	
900-3336	Tryckavlastande dyna Supracor inkl. klädsel, stl 2	
900-3335	Tryckavlastande dyna Supracor inkl. klädsel, stl 3	

## Välj extra sittklädsel, reservdel

Artikelnummer	Produkt	Antal
900-1088	Klädsel sits, stl 1, röd	
900-1095	Klädsel sits, stl 2, svart	
900-1146	Överdrag till T-foam/Supracor stl 1	
900-1147	Överdrag till T-foam/Supracor stl 2	
1900-1159	Överdrag till T-foam/Supracor stl 3	

Med förbehåll för tryckfel / MFM-SE-1225 / © 2024 Made for Movement AS. Alla rättigheter förbehållna.