



Jockey med centralbroms/ Jockey w. central brake

Bruksanvisning – Manuell och elektrisk



Säkerhet

Alla Krabat-produkter är CE-märkta i enlighet med MDR 2017/745 och 93/42/EEG, klass 1 av den 14 juni 1993 om medicintekniska produkter. Detta intygar att de uppfyller alla relevanta europeiska säkerhetskrav. Denna bruksanvisning är godkänd enligt dessa standarder. Produktens hållbarhet motsvarar en livslängd på cirka 5 år vid normal användning. Efter cirka 5 år bör produkten renoveras av Krabat AS eller en godkänd partner för att förlänga produktens livslängd. All service måste utföras av Krabat eller en auktoriserad partner.

Produkter med elektriska komponenter måste skickas till Krabat för teknisk kontroll/översyn innan de används igen.



CE-märket måste tas bort om produkten har modifierats eller om icke originaldelar används!



Justeringar som inte beskrivs i Krabats bruksanvisningar ska endast utföras av Krabat eller av personal som är godkänd av Krabat.



Krabats produkter är inte leksaker! Felaktig användning kan skada både användaren och/eller produkten.



Skulle en allvarlig incident/skada inträffa i samband med användning av utrustningen ska detta rapporteras till tillverkaren eller produktens distributör i det land där produkten säljs. Detta rapporteras sedan till behöriga myndigheter i det land där produkten säljs.



Garanti

Alla Krabats produkter har 2 års garanti. Denna garanti är avsedd att täcka defekter i tillverkning eller material. Garantin kan reduceras eller upphävas om villkor för service eller dagligt underhåll inte följs. Det är kundens ansvar att se till att underhåll utförs.

Garantin täcker inte oavsiktlig skada, inklusive skador orsakade av felaktig användning eller brist på underhåll. Garantin täcker inte normalt slitage eller slitdelar.

Garantin gäller inte om icke originaldelar används, eller om produkten repareras eller modifieras av personal som inte är godkänd av Krabat.

Revisionshistorik:			
Revidering:	Datum:	Författare:	Notering:
1.0	2019-10-10	Jeanine H. Flaaten	Skapat
2.0	2021-05-05	Joachim Sørensen	Lade till nya bilder, uppdaterade varningar och symboler
2.1	2021-06-30	Andreas Simensen	Ändrat produktnamn till "Jockey w central brake"
2.2	2021-11-11	Andreas Simensen	Tillagd text om rapportering av allvarlig incident på s.2

Informationen i denna bruksanvisning var korrekt vid tidpunkten för publiceringen. Informationen kan ändras av tillverkaren utan föregående meddelande. Gå därför till www.krabat.no för uppdaterade bruksanvisningar och uppdaterad teknisk information om produkten.



Jockey w. central brake

01.0. Allmänt.....	s. 05
02.0. Huvudkomponenter.....	s. 07
03.0. Användning.....	s. 08
04.0. Extrautrustning.....	s. 11
05.0. Underhåll.....	s. 11
06.0. Individuella justeringar.....	s. 11
07.0. Tekniska data.....	s. 12
08.0. Varningar och definitioner.....	s. 13
09.0. Garantier.....	s. 16

01- Allmänt

Den här bruksanvisningen ger en översikt över Jockey w. central brake med både manuell och elektrisk lyftning av sitsenheten. Jockey w. centralbroms finns i två olika storlekar. Många konfigurationer är möjliga med olika tillbehör. Det finns också två versioner av underredet, som på sikt endast kommer vara den svarta versionen Luna.

Jockey w. central brake är en aktiv stol för barn och ungdomar mellan 7–18 år (2 storlekar). Stolen är justerbar i höjdlid och kan justeras från golvnivå till höjden av en köksbänk. Sittpositionen kan anpassas efter det enskilda barnet. Den kan justeras i oändligt antal vinklar och positioner. En arbetsterapeut eller sjukgymnast bör besluta om hur denna stol ska användas.

Den utmärkta sittställningen som Jockey w. centralbroms har

beror både på sadelsitsen som ser till att bäckenet är i neutral position, bortförandet av höfterna och fotstöden

som ser till att fötterna har en optimal position. Stolen främjar god stabilitet i underkroppen och ger ryggraden en naturlig kurva. Detta ser till att bäckenet och överkroppen är i balans. Sadelsitsen säkerställer en aktiv sittställning istället för en nedsjunken och passiv sittställning. Den upprätta och aktiva positionen kommer också att gynna tal, sväljning och andning.

För att säkerställa en optimal sittställning är det viktigt att prova och justera stolen före användning. Använd inte stolen om inte ett individuellt test har utförts. Låt inte andra barn använda stolen utan att individuella tester gjorts.

När barn växer ändrar de regelbundet sina rörelser och sittpositioner. Det är troligt att barnet behöver en annan storlek på sitsen eller att andra justeringar behöver göras. Kontakta din lokala sjukgymnast eller arbetsterapeut om produkten inte passar barnet eller om det behövs justeringar.



02.0 - Huvudkomponenter – Jockey w. central brake

Krabat Jockey w. central brake har följande huvudkomponenter:

01 Sadelsits där sätesvinkeln kan justeras

02 Justerbart ryggstöd

03 Fast utfällbart fotstöd (bräda***) eller fotstöd med justerbara individuella fotplattor eller gemensam fotplatta**

04 Underrede

05 Hjul

06 Elektrisk höjdjustering*

07 Batteri*

08 Höjdjustering – elektrisk version*

09 Höjdjustering – manuell version

*gäller endast den elektrisk

**Fotstöd finns endast för

***bågen sitter på som standard. Brickor kan beställas som extrautrustning

* på den elektriska versionen finns en röd brytare under sätet på den motsatta sidan



03.0 - Användning

För att uppnå optimal sittställning måste vinklarna på sitsen, ryggstödet och fotstödet justeras. Detta bör göras av en terapeut som har fått utbildning från Krabat, eller en representant för Krabat.

Fäll ner ryggstödet: Lossa handtaget (1), lossa de två rattarna (2) och fäll ner ryggstödet

Justering av ryggstödet höjd: Lossa handtaget (1), justera höjden, dra åt handtaget (1)

Justering av sätesvinkel: Lossa handtaget (3), justera lutningen, dra åt handtaget (3)

Centralbroms: Tryck ned spaken (4) för att aktivera bromsen och dra spaken uppåt för att lossa bromsen

Höjdjustering av sits*: Dra spaken (5) uppåt, justera höjden och släpp sedan spaken (5)

Justering av armstödet höjd: Dra upp knappen(6), justera höjden och släpp sedan knappen (6)

Justering av armstödet djup: Skjut armstödet (7) framåt/bakåt till önskat läge

03.1 - Standard båge

Alla Jockey w. central brake levereras med fotstöd som standard. Detta kan lutas framåt eller bakåt – allt efter behov. Det är lättare att komma in i stolen när den bakåtfälld. Bågen är tunn och är endast avsedd som ett enkelt stöd för fötterna när den används. Det går att montera en fotplatta (extrautrustning) Se fig.1. Då får du en bättre plattform och kan vila benen. Själva bågen kan också tas bort om så önskas – men den stör inte om den är i det bakre läget.



Fig. 1

03.2 - Individuella fotplattor

Placera fötterna på fotstöden och dra åt remmarna. Barn som använder fotledsstöd bör bära dessa med sina skor medan de sitter i Krabat Jockey w. central break. Fotstödens höjd justeras genom att trycka dem uppåt eller nedåt eller genom att justera längden på remmen som är fäst under sätet. Det är också möjligt att fästa fotledsremmar på fotstöden. Dessa behöver justeras för att säkerställa att barnets fot är i rätt läge.



03.3 - Gemensam fotplatta

Fotstödens höjd justeras genom att trycka dem uppåt eller nedåt eller genom att justera längden på remmen som är fäst under sätet. Det är också möjligt att fästa ankelband på fotstöden. Dessa behöver justeras för att säkerställa att barnets fot är i rätt läge.

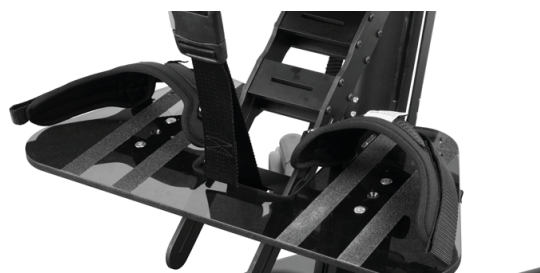

04.0 - Tillbehör/extrautrustning

Det finns ett brett utbud av tillbehör för Krabat Jockey w. central break. Se www.krabat.com för en uppdaterad lista över tillbehör/extrautrustning.

All extrautrustning levereras med en egen bruksanvisning.

Om du behöver tillbehör/extrautrustning för Krabat Jockey w. central break, kan du kontakta Krabat eller en terapeut (godkänd av Krabat) för installation och justering.

05.0 - Underhåll

. Sätet och stolsryggen kan levereras med olika typer av kuddar och överdrag, antingen en "allt-i-ett"-kudde eller en kudde med separat sätesöverdrag. "Allt-i-ett"-kudden kan rengöras med en trasa och tvålatten eller maskintvättas i 40 grader. Det separata sätesöverdraget kan tvättas i maskin vid 40 grader Celsius. Ingen av kuddarna eller sätesöverdraget kan torktumlas.

Krabat Jockey w. central brake är en personlig produkt, individuellt anpassad efter medicinska krav och krav för användaren. Regelbundet underhåll av produkten är inte nödvändigt. Tvätta stolens delar vid behov. Följ normala hygienråd och se till att stolen alltid är ren.

Tyget är fäst vid stolen med kardborreband. Råd om borttagning av fläckar finns på www.krabat.no.

Kullager och andra rörliga delar är underhållsfria och bör inte smörjas.

För att undvika personskada bör ingen del av produkten repareras eller underhållas under användning.

NOTERA: Om någon del går sönder eller uppenbarligen är skadad ska du sluta använda stolen och kontakta auktoriserad personal för service eller lämpliga korrigerande åtgärder.

06.0 - Individuella justeringar och anpassningar

Om sättenheten behöver justeras ska du kontakta en sjukgymnast eller arbetsterapeut. Justering av sättenheten måste utföras av Krabat eller annan behörig personal.

Gör inga förändringar själv.

07.0 - Tekniska data

Mått	Beskrivning	Storlek 2	Storlek 3
A	Sättdjup	34 cm	42 cm
B	Sättesbredd	32 cm	35 cm
C	Lutning	7° bakåt 25° framåt	7° bakåt 25° framåt
D	Avstånd från säte till fotplatta	33 till 47 cm	33 till 47 cm
E	Sitthöjd över golvet	50 till 65 cm	50 till 65 cm
F	Bredd på ryggstöd	32 cm	32 cm
G	Höjd på ryggstöd	41 till 47 cm	45 till 51 cm
H	Total bredd	56 cm	56 cm
I	Total längd	53 cm	53 cm
J	Total höjd	96–116 cm*	96–116 cm*
	Bredd mellan armstöd	32 till 46 cm	32 till 46 cm
	Armstödens höjd	13 till 22 cm	13 till 22 cm
	Ålder på användare (ca.)	6 till 14 år	14 till 18 år
	Maximal användarvikt	100 kg	100 kg
	Produktens egen vikt	26 kg	26 kg

*Totalhöjd på en plus rygg - lägg till 5 cm

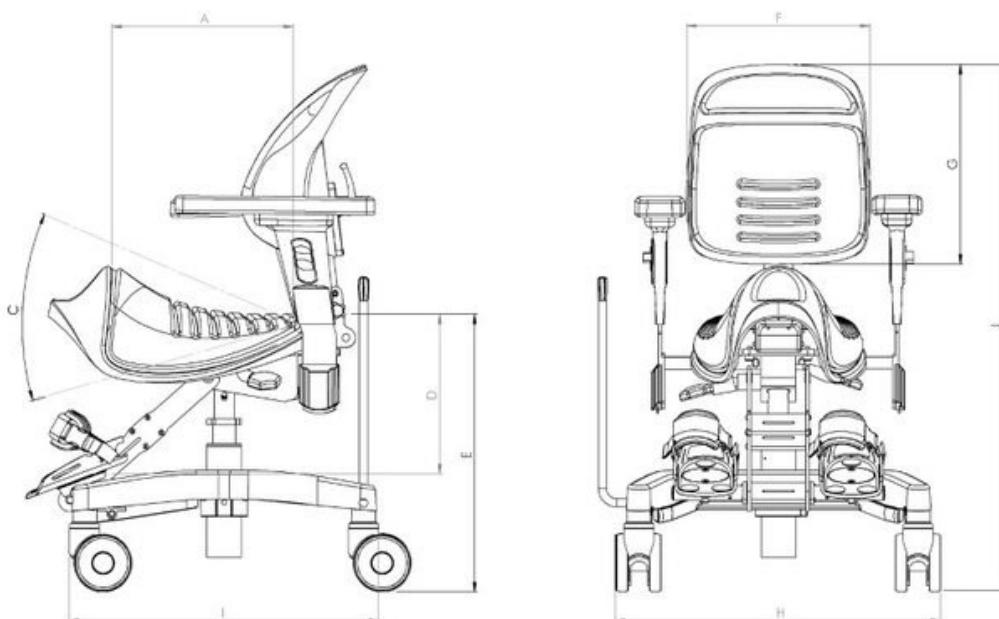

Transport och förvaring

Under transport och/eller förvaring ska Krabat Pirat förbli funktionell vid normal användning inom sina specifikationer efter transport eller förvaring inom följande temperaturintervall:

- -25°C till +5°C, och
- +5°C till +35°C vid relativ luftfuktighet upp till 90 %, icke-kondenserande;
- > 35°C till 70°C vid vattenångstryck upp till 50 hPa

efter att produkten har tagits ur förpackningen och sedan mellan användningstillfällena.

Notera: Krabat Pirat bör förvaras inomhus.

Miljöpåverkan under användning

När Krabat Pirat ska användas måste den användas under följande förhållanden:

- Vid temperaturer mellan +5°C och +40°C;
- Vid en relativ luftfuktighet mellan 15 % och 93 % (ej kondenserande)
- Vid ett atmosfärstryck mellan 700 hPa och 1 060 hPa













Denna produkt är klassificerad för icke-kontinuerlig användning.

Normal driftscykel för användning – 10 % eller 2 minuters drift följt av 18 minuters stillastående.

Återvinn komponenter och material i enlighet med lokala, statliga och nationella bestämmelser.

Förklaringar av symboler

Förklaringar till de olika symbolerna som används på produkten och i denna bruksanvisning:

Symbol	Betydelse	Betydelse	Förklaring
	Ssymbol för användning som medicinsk utrustning.	<i>Tillverkare</i>	Anger tillverkaren av medicinsk utrustning
	Medicinsk elektrisk utrustning – Del 1: Allmänna krav för grundläggande säkerhet och väsentlig prestanda	<i>Se bruksanvisningen</i>	Anger behovet av att användaren läser bruksanvisningen
	Medicinsk elektrisk utrustning – Del 1: Allmänna krav för grundläggande säkerhet och väsentlig prestanda	<i>Följ bruksanvisningen</i>	Se bruksanvisningen
	Allmänt varningsskylt	<i>Varning: läs alla varningar och säkerhetsregler i bruksanvisningen</i>	När en användare befinner sig på produkten och produkten ska flyttas, t.ex. från ett rum till ett annat, rekommenderas det INTE att det sker i högsta position. För att förhindra oavsiktlig tippning, flytta aldrig produkten när produkten är i högsta läge.
	Medicinsk elektrisk utrustning	<i>Type BF applied part</i>	Identifiering av type BF applied part enligt IEC 60601-1.
IPN ₁ N ₂	Medicinsk elektrisk utrustning – Del 1: Allmänna krav för grundläggande säkerhet och väsentlig prestanda	<i>Grad av vatten- och damminträngning</i>	Manufacturer-determined degree of particle and water ingress protection.
	Symbol för användning vid märkning av elektriska apparater	<i>Endast för inomhusbruk</i>	To identify electrical equipment designed primarily for indoor use.
	Symboler för användning vid märkning av elektriska apparater.	<i>Riskklass 2</i>	För att identifiera elektrisk utrustning avsedd främst för inomhusbruk
	Kraven för ackreditering och marknadsövervakning relaterad till marknadsföring av produkter; Direktivet om medicinsk utrustning	<i>CE-märkning</i>	Anger europeisk teknisk överensstämmelse.
	Symbol för användning vid märkning av elektriska apparater.	<i>Släng inte avfall</i>	Huvudpoängen är att du inte ska slänga den elektriska utrustningen i de vanliga soptunnorna (den bör tas till ett lokalt återvinningscenter)
	Symbol från det certifierade organet som utförde tester	<i>Certifieringsmärkning</i>	Certifieringsmärkning betyder att denna produkt är certifierad för att uppfylla kraven i amerikanska och kanadensiska elsäkerhetsstandarder
	Säkerhetsskyltar som förbjuder sittande på en yta.	<i>Inget sittande på ytan</i>	För att identifiera ytor/delar som är olämpliga att sitta på.
	Säkerhetsskyltar som förbjuder att man kliver på en yta.	<i>Trampa inte på ytan</i>	För att identifiera ytor/delar som är olämpliga att gå på.

Garanti

Tillverkare av KRABAT-produkter, Hepro AS avd. KRABAT, nedan kallad KRABAT, som har sitt säte på Ravensborgveien 56, 1395 Hvalstad, Asker, Norge – ger köparen av en KRABAT-produkt följande produktgaranti, nedan kallad "GARANTI":

1. Denna GARANTI ges under det strikta villkoret att köparen och varje person som köparen ger tillgång till KRABAT-produkten uppfyller följande SÄKERHETSFÖRSIKTIGHETSÅTGÄRDER
 - I. Läs och se till att du alltid förstår de medföljande bruksanvisningarna för produkten innan du använder produkten.
 - II. KRABAT-produkten är endast avsedd att användas för det avsedda ändamålet i enlighet med KRABATS bruksanvisning för den relevanta KRABAT-produkten.
 - III. Barn eller andra användare av KRABAT-produkten måste alltid hållas under uppsikt av vuxna.
 - IV. Se till att höftbältet (säkerhetsbältet) sitter ordentligt fast och fungerar som det ska. Kontrollera regelbundet att höftbältet är ordentligt fastsatt på KRABAT-produkten.
 - V. Använd alltid KRABAT-produkter i samråd med en lokal sjukgymnast eller arbetsterapeut.
 - VI. KRABAT-produkten är ingen leksak. Låt inte barn eller andra leka med KRABAT-produkten eftersom det kan skada personer och/eller produkten
 - VII. När KRABAT-produkten inte används, ska den förvaras så att den inte missbrukas, skadar andra, KRABAT-produkten eller dess funktioner.

2. Med förbehåll för villkoren i GARANTIN garanterar KRABAT att KRABAT-produkten under ett (1) år (garantiperioden) från inköp, att den ska fungera i enlighet med det avsedda syftet anges i KRABAT:s bruksanvisning efter köp av KRABAT-produkten.

3. Om någon skada eller defekt uppstår på produkten under nämnd garantiperiod kommer KRABAT att erbjuda hjälp inom rimlig tid. Felet korrigeras av antingen KRABAT eller en tredje part som godkänts av KRABAT, antingen genom att ta in produkten för inspektion/reparation eller leverans av reservdelar för utbyte förutsatt att köparen av KRABAT-produkten utan onödigt dröjsmål efter att ha fått kännedom om defekten, skriftligen har meddelat KRABAT eller en representant som är auktoriserad av KRABAT om defekter som upptäcks. KRABAT förbehåller sig rätten att efter eget gottfinnande erbjuda en ny produkt istället för att utföra reparationsarbete om produkten har fel/defekter. Vid vidarebefordran av reservdelar, delar som behöver bytas ut eller en ny produkt. Vid vidarebefordran av reservdelar, delar som ska bytas ut eller en ny produkt, anses KRABAT eller auktoriserade ombud ha uppfyllt sina skyldigheter när relevanta delar eller produkten görs tillgänglig för upphämtning på den plats där den ursprungliga KRABAT-produkten såldes.

4. Om en defekt inte åtgärdas:

- I. Köparen har rätt till en sänkning av inköpspriset i förhållande till det reducerade värdet på KRABAT-produkten, förutsatt att sänkningen av inköpspriset under inga omständigheter inte överstiger femton (15 %) procent av köpeskillingen för den aktuella KRABAT-produkten eller
 - II. Om defekten är så betydande att köparen inte får den väsentliga fördel som var syftet med köpet, kan köparen häva köpet på grundval av den defekta KRABAT-produkten. Om köparen har lidit förlust, kan köparen ha rätt till återbetalning på högst femton (15 %) av inköpspriset för den aktuella KRABAT-produkten.
5. Denna GARANTI ger inga garantier utöver de garantier som anges i denna GARANTI.
 6. För att undvika tvivel: Denna GARANTI täcker inget ansvar från KRABAT eller KRABAT:s auktoriserade representanter för indirekta förluster eller följskador som uppstått för köparen eller den person som köparen medvetet eller omedvetet gav tillgång till produkten.
 7. Denna GARANTI gäller inte när KRABAT-produkten kompletteras med eller har levererats med delar som inte tillverkats av KRABAT eller delar som tillverkas eller levereras av andra där användningen inte är skriftligt godkänd av KRABAT.
 8. KRABAT är endast ansvarig för fel som uppstår vid användning enligt bruksanvisningen för den relevanta KRABAT-produkten.
 9. KRABAT ansvarar inte för fel orsakade av felaktigt underhåll, felaktiga justeringar eller reparationer utförda av någon annan än KRABAT eller en representant som godkänts av KRABAT eller vid ändringar av KRABAT-produkten som har gjorts utan skriftligt tillstånd från KRABAT.
 10. Denna GARANTI täcker inte normalt slitage
 11. KRABAT är under inga omständigheter ansvarigt för defekter eller skador på delar av KRABAT-produkten i mer än två (2) år efter leverans.
 12. Med undantag av vad som anges i denna GARANTI, ska KRABAT och KRABATS auktoriserade representanter, inte hållas ansvariga för defekter på någon KRABAT-produkt. Detta gäller för förluster – inklusive produktionsförluster, förlust av vinst eller andra indirekta förluster.

Hepro AS, avd. Krabat

Ravnsborgveien 56

1395 Hvalstad

Norge

www.krabat.no



krabat[™]
STOLT AV Å VÆRE ANNERLEDES